

# Lüftungsbox CVAT - ND / 400V

Artikelgruppe 01

## Beschreibung:

Schallgedämmte Lüftungsboxen mit **Volumenströme von 2660 bis 14640m³/h.** Die Baureihe ist mit freilaufenden, rückwärts gekrümmten Radiallaufrädern ausgestattet. Die Geräte können in jeder Achslage betrieben werden.

**EASY VENT**



## Gehäuse:

- Selbsttragende Rahmenkonstruktion aus Aluminium - Hohlprofilen
- Seitenwände aus Stahlblech verzinkt
- Schalldämmauskleidung 25mm, nicht brennbar (M0)
- Ansaug und Ausblasstutzen mit Gummilippendichtung zum Anschluss an Normrohre NW250 bis NW500
- Seitenwände und Deckel zu Revisionszwecken abnehmbar
- **Ausblasstutzen um 90° nach oben oder seitlich versetzbar**
- Montagehalterungen angebaut

## Laufräder:

- **Radial, rückwärts gekrümmt**
- Statisch und dynamisch ausgewuchtet gemäß ISO 1940
- Stahlblech verzinkt

## Motoren:

- Drehstrom 3 ~ 230/400 V, 50 Hz
- Durch geeignete Schutzschalter abzusichern
- Stufenlos drehzahlsteuerbar mit Frequenzumrichter ( 20 - 50Hz )
- Fördermitteltemperatur -20°C bis +40°C
- Schutzart IP 55
- Wärmeklasse F
- Motorbemessung Dauerbetrieb S1
- Geschlossene Kugellager - **Wartungsfrei**

Modell	Fördermittel			A	temperatur	kg	Schalldruck-pegel dB(A) in 1,5m Abstand			Volumenstrom Freiblasend m³/h	Preis
	V	U/min	W				Druckseitig	Abstrahlung	Saugseitig		
<b>CVAT N D</b>				230V/400	°C						
<b>CVAT 4-3000/355 ND 0,18</b> Art. Nr.: 02156	400	1430	251	0,9 / 0,5	-20°C bis +40°C	30,0	56	43	56	2.660	978,44 €
<b>CVAT 4-4000/400 ND 0,37</b> Art. Nr.: 02204	400	1445	438	1,9 / 0,9	-20°C bis +40°C	32,0	60	47	60	3.850	1 072,77 €
<b>CVAT 4-6000/450 ND 0,75</b> Art. Nr.: 1010934	400	1465	747	3,0 / 1,7	-20°C bis +40°C	46,0	64	50	63	5.620	1 266,93 €
<b>CVAT 4-9000/500 ND 1,10</b> Art. Nr.: 02201	400	1480	1347	4,4 / 2,5	-20°C bis +40°C	58,0	68	53	67	7.900	1 621,34 €
<b>CVAT 4-12000/560 ND 2,20</b> Art. Nr.: 02202	400	1470	2093	7,3 / 4,2	-20°C bis +40°C	82,0	71	56	69	11.100	2 112,67 €
<b>CVAT 4-16000/630 ND 3,00</b> Art. Nr.: 1010935	400	1460	3234	10,3 / 5,9	-20°C bis +40°C	113,0	72	60	75	14.640	2 531,21 €

Drehstrom 3 ~ 230V/400V, 50Hz, 4-polig

Rabatt Gruppe 01.3

Sollwertsteller SWG **107,49€** für ALLE Frequenzumrichter

Rabatt Gruppe 01

Rabatt Gruppe 01.3

## Zubehör:

Revisionschalter

Frequenzumrichter f. Schaltschrank

<b>CVAT 4-3000/355 ND</b> Art.Nr.:	PM - 55 / 3 N	<b>78,10 €</b>	<b>FUD N 0,37 S</b>	<b>568,00 €</b>
<b>CVAT 4-4000/400 ND</b> Art.Nr.:	PM - 55 / 3 N	<b>78,10 €</b>	<b>FUD N 0,37 S</b>	<b>568,00 €</b>
<b>CVAT 4-6000/450 ND</b> Art.Nr.:	PM - 55 / 3 N	<b>78,10 €</b>	<b>FUD N 0,55 S</b>	<b>620,00 €</b>
<b>CVAT 4-9000/500 ND</b> Art.Nr.:	PM - 55 / 3 N	<b>78,10 €</b>	<b>FUD N 1,1 S</b>	<b>785,00 €</b>
<b>CVAT 4-12000/560 ND</b> Art.Nr.:	PM - 55 / 3 N	<b>78,10 €</b>	<b>FUD N 2,2 S</b>	<b>983,00 €</b>
<b>CVAT 4-16000/630 ND</b> Art.Nr.:	PM - 55 / 3 N	<b>78,10 €</b>	<b>FUD N 3,0 S</b>	<b>1 155,11 €</b>



**Frequenzumrichter**  
Die Motorzuleitung und die Steuerleitungen müssen mit abgeschirmten Leitungen ausgeführt werden.  
Frequenzbereich 20 bis 50 Hz

Änderungen und Irrtümer vorbehalten

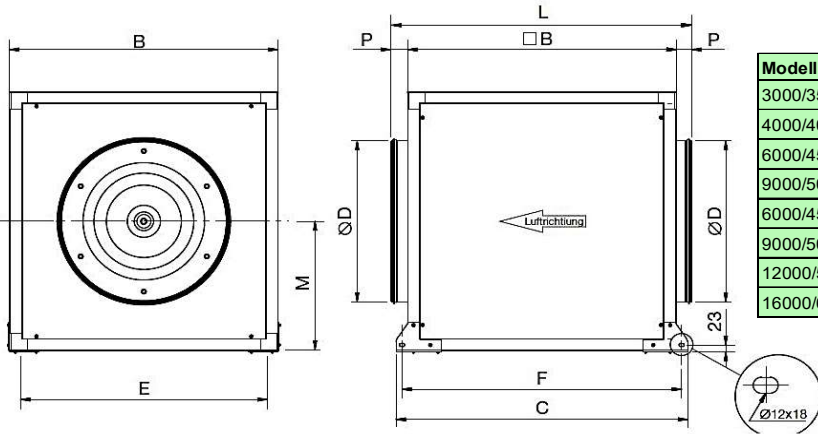

Modell	D	B	L	E	O	P	F	M
3000/355 ND	355	650	766	607	724	58	684	325
4000/400 ND	400	650	766	607	724	58	684	325
6000/450 ND	450	750	866	707	824	58	784	375
9000/500 ND	500	800	916	757	874	58	834	400
6000/450 ND	450	750	866	707	824	58	784	375
9000/500 ND	500	800	916	757	874	58	834	400
12000/560 ND	560	900	1016	826	977	58	937	450
16000/630 ND	630	1000	1116	959	1077	58	1037	500

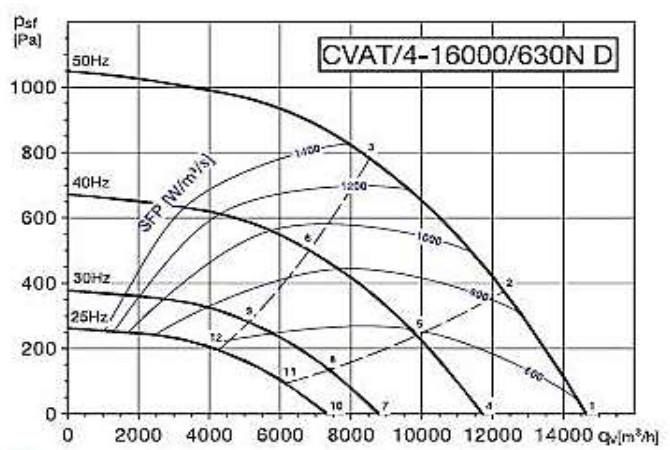
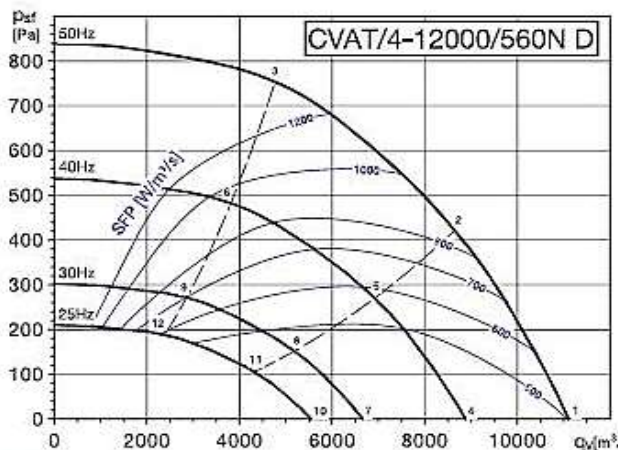
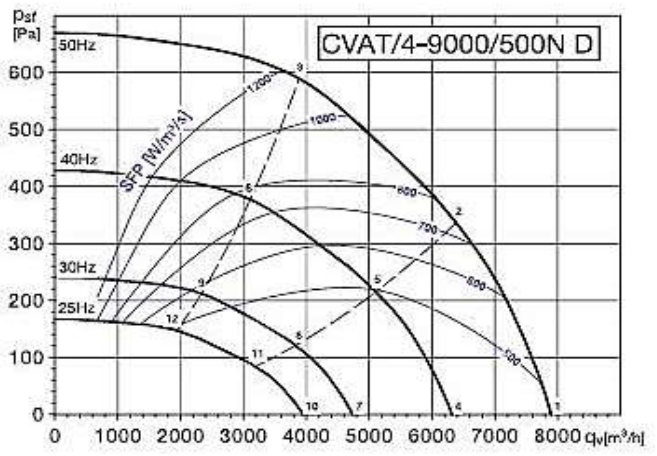
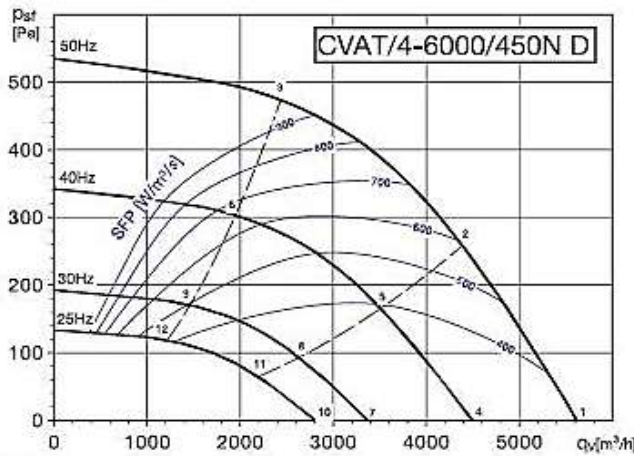
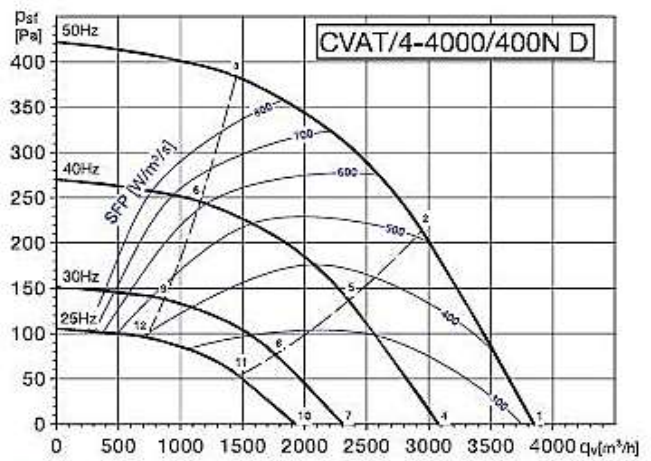
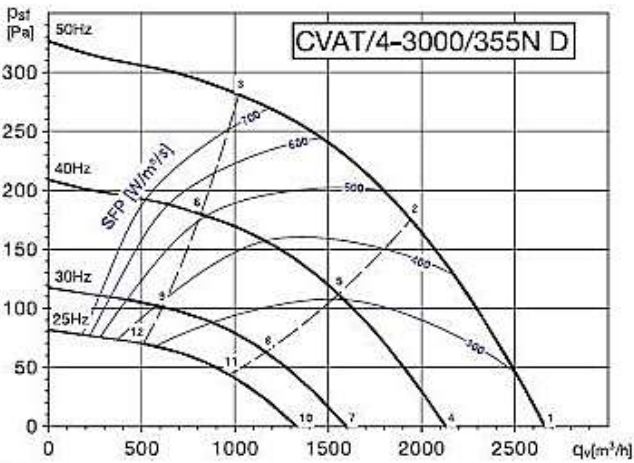

Änderungen und Irrtümer vorbehalten